

ウイルス空気感染予防対策

抗菌クリーンエアーユニット

抗ウイルス

世界一ウイルスを撃退できる
ウイルスガードフィルタ搭載

 **ウイルスガード**

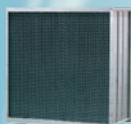

進和テック製

抗菌プレフィルタ

洗浄再生可能!不織布フィルタ

抗菌

分解

消臭

防カビ

愛豊工業(株) 製

塵

ほこり

ウイルス

粉塵

細菌

キャッチ!
××
空気の流れに沿って
ウイルス・細菌等を回収!

レンタルも
承っております。

詳しくはお問い合わせください。

導入例

病院・医療施設・介護施設・福祉施設・診察室
飲食店・学習塾・商業施設・自然災害時の避難場所

導入例

病院・医療施設・介護施設・福祉施設・診察室
飲食店・学習塾・商業施設・自然災害時の避難場所



※1時間に5～6回換気する場合
KCAU-10
(w4m×L10m 約25畳程度に対応)
KCAU-20
(w8m×L10m 約50畳程度に対応)

レンタルも承っております。
詳しくはお問い合わせください。



デンタルクリニック



ヨガ教室



料理教室



デイケア施設



保育園



受付

ネコカリシウイルスに対する効果(PFU)

	接種直後	2時間後	24時間後
従来品	389,045	194,984	44,668
ウイルスガード	389,045	36	6以下 (検出限界)

試験実施期間：一般財団法人 BOKEN ボーケン
品質評価機構 大阪機能性試験センター

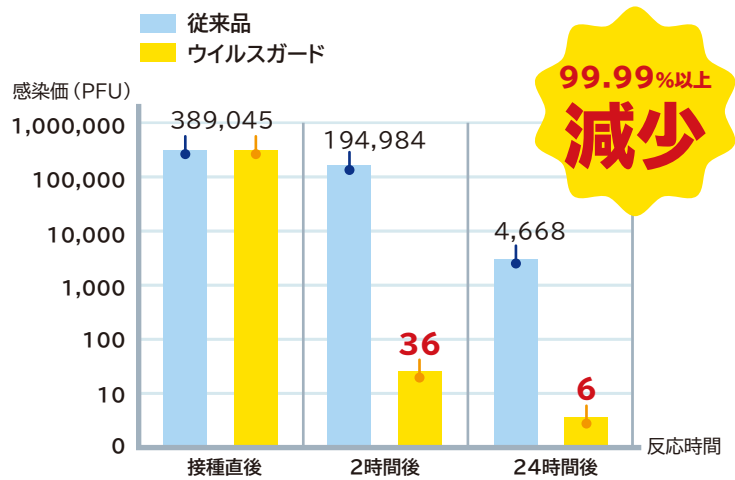

Cufitec® の抗ウイルス・抗菌メカニズム

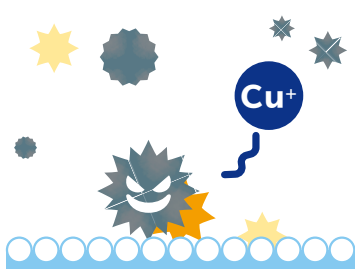

一価銅化合物ナノ粒子がウイルスや細菌とぶつかった際に、水分中に一価銅イオンが溶出する。

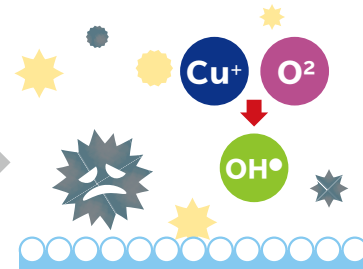

一価銅イオンが酸素と反応して、活性酸素が発生する。

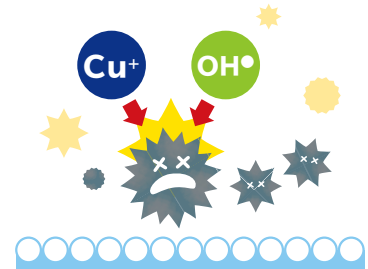

同イオンと活性酸素の 2 つの力でウイルスや細菌を減少させる。

NBCメッシュテック社 ウェブサイトより ※Cofitecは、㈱NBCメッシュテック社の抗ウイルス技術です。

カラー対応表

標準色		対応カラー	マンセル値	KCAU-10	KCAU-20
カラーユニバーサルデザイン推奨 配色セット ver.4 より	ベースカラー	アイボリー	2.5Y9/1	○	○
		ピンク	5R8/6	○	
		イエロー	7.5Y9/8	○	
		スカイブルー	10B8/4	○	
	アクセントカラー	ベージュ	10YR7.5/6	○	○
		グリーン	2.5G7/4	○	
		ブラウン	10R3/4	○	○
無彩色	ブラック	N1.5	○	○	

パッケージ型循環換気感染予防対策機器

抗菌クリーンエアーユニット KCAU-20

風量：20 m³/min

(陰圧調整ダンパー取付可能)

本体スペック KCAU-20

電源	AC100V1φ 50/60Hz
騒音	50dB+5 以下 50/60Hz
移動	旋回式キャスター・ストッパー付
本体寸法	750Wx1700Hx550D(mm)
本体重量	約 140kg

製品の仕様・外観は、改良のため予告なく変更になる事があります。

! 安全にお使いいただくために
ご使用にあたっては、取扱説明書等をお読みの上、正しくお使いください。



Color

お部屋に合わせやすいよう、多数のカラーバリエーションをご用意しました。



アイボリー



ベージュ



ブラウン



ブラック

使用時の空気の流れ

運転データ一例

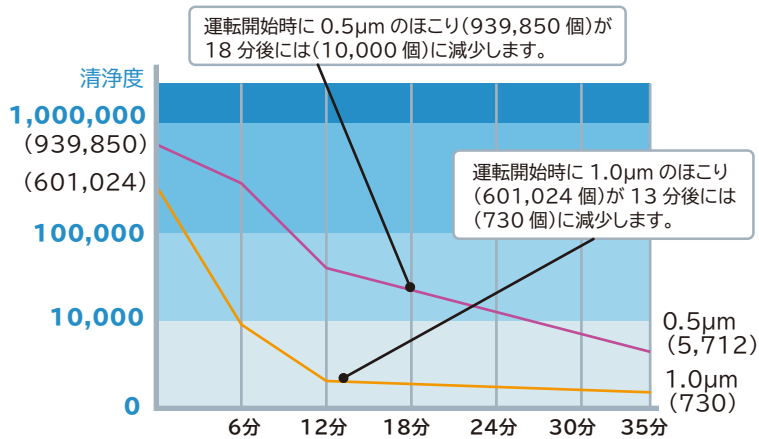
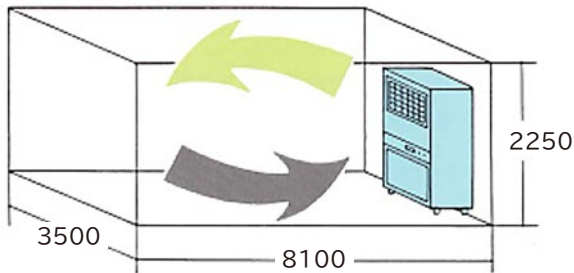

本体仕様

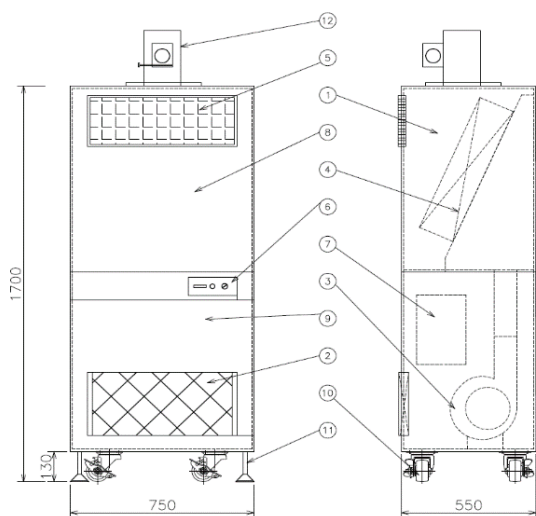

No.	名称	仕様	数量
1	本体	1.6t電気亜鉛メッキ鋼板製 焼付塗装仕上	1
2	プレフィルタ <愛豊工業(株)製>	抗菌・不活化・分解・消臭・防カビフィルタ 不織布洗浄再生可能	1
3	送風機	電源:AC100V 1φ 50/60Hz 最大風量:20m ³ /min 50/60Hz 電流:A3.5/3.8±15% 風量:高速20m ³ /min :低速15m ³ /min	1
4	メインフィルタ <進和テック(株)製>	抗ウイルスHEPAフィルタ (病院・医療施設等) 抗ウイルス中性能フィルタ (介護・福祉施設・飲食店等)	1
5	正面吹出グリル	羽根可動型(シャッター付可) 気流方向可変	1
6	操作盤	運転ランプ・入/切 メインフィルタ差圧計	1
7	制御盤	ブレーカー・インバーター・リレー等	1
8	上点検パネル	メインフィルタ交換用	1
9	下点検パネル	インバーター・送風機	1
10	キャスター	旋回式 ストッパー付	4
11	アジャスターボルト	本体高さ調整用	4
12	オプション仕様	陰圧調整ダンパー・天井吹出口グリル	1

抗菌プレフィルタの効果

抗菌・不活化 雑菌を分解、増殖を抑制。 ウイルス不活化効果。	分解 ホコリなどに付着した種々の有機物を分解。
消臭 たばこ・ペット・アンモニア等のニオイの除去。	防カビ カビの発生を予防。

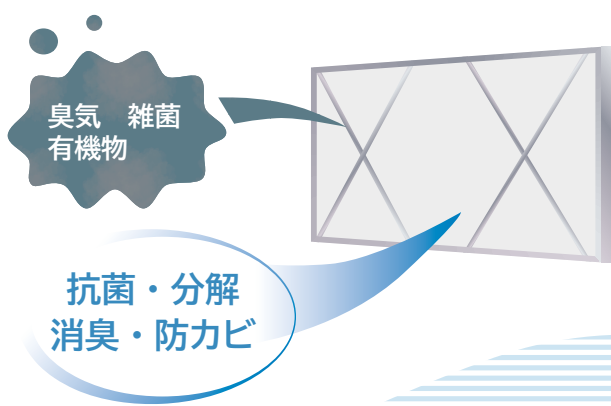

パッケージ型循環換気感染予防対策機器

抗菌クリーンエアーユニット KCAU-10

風量：10 m³/min

(陰圧調整ダンパー取付可能)



本体スペック KCAU-10

電源	AC100V1φ 50/60Hz
騒音	50dB+5 以下 50/60Hz
移動	旋回式キャスター・ストッパー付
本体寸法	700Wx1000Hx400D(mm)
本体重量	約 70kg

製品の仕様・外観は、改良のため予告なく変更になる事があります。

! 安全にお使いいただくために
ご使用にあたっては、取扱説明書等をお読みの上、正しくお使いください。

Color

お部屋に合わせやすいよう、多数のカラーバリエーションをご用意しました。



アイボリー



ピンク



イエロー



スカイブルー



ベージュ



グリーン



ブラウン



ブラック



体育館



診察室

本体仕様

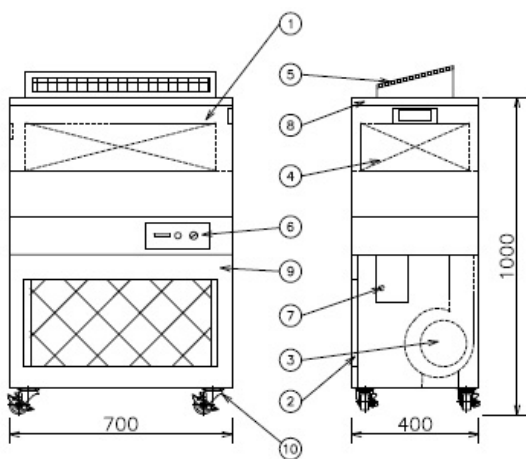

No.	名称	仕様	数量
1	本体	1.6t電気亜鉛メッキ鋼板製 焼付塗装仕上	1
2	プレフィルタ <愛豊工業㈱製>	抗菌・不活化・分解・消臭・防カビフィルタ 不織布洗浄再生可能	1
3	送風機	電源:AC100V 1φ 50/60Hz 最大風量:10m ³ /min 50/60Hz 電流:A2.2/2.8±15%	1
4	メインフィルタ <進和テック㈱製>	抗ウイルスHEPAフィルタ (病院・医療施設等) 抗ウイルス中性能フィルタ (介護・福祉施設・飲食店等)	1
5	正面吹出グリル	羽根可動型 気流方向可変	1
6	操作盤	運転ランプ・入/切 メインフィルタ差圧計	1
7	制御盤	ブレーカー	1
8	上点検パネル	メインフィルタ交換用	1
9	下点検パネル	送風機	1
10	キャスター	旋回式 ストッパー付	4

抗菌プレフィルタの効果

<p>抗菌・不活化</p> <p>雑菌を分解、増殖を抑制。 ウイルス不活化効果。</p>	<p>分解</p> <p>ホコリなどに付着した種々の有機物を分解。</p>
<p>消臭</p> <p>たばこ・ペット・アンモニア等のニオイの除去。</p>	<p>防カビ</p> <p>カビの発生を予防。</p>

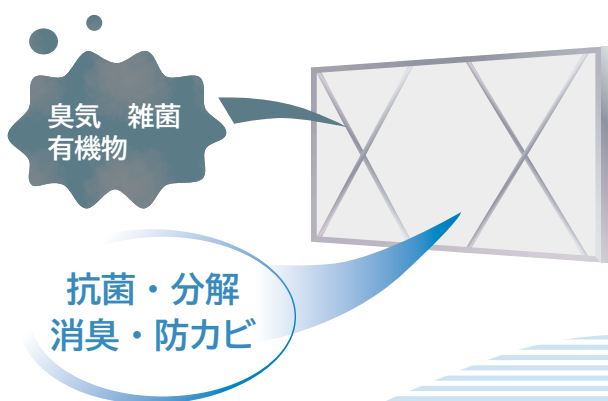

ウイルス空気感染予防対策

抗菌クリーンエアーユニット

抗ウイルス

世界一ウイルスを撃退できる
ウイルスガードフィルタ搭載

ウイルスガード

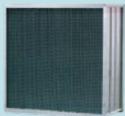

進和テック製

抗菌プレフィルタ

洗浄再生可能!不織布フィルタ

抗菌

分解

消臭

防カビ

愛豊工業(株)製



空気の流れに沿って
ウイルス・細菌等を回収!

レンタルも
承っております。

詳しくはお問い合わせください。

導入例

病院・医療施設・介護施設・福祉施設・診察室
飲食店・学習塾・商業施設・自然災害時の避難場所



アクセス

蟹江インターチェンジを下り津島方向へ出て、川並の交差点を西に曲がると右手に見えます。

AiHO

愛豊工業株式会社

〒497-0052

愛知県海部郡蟹江町西之森三丁目75番地

TEL : 0567-94-6770

FAX : 0567-96-9088

<https://aihoukougyou.co.jp/>

